

**Artemide<sup>®</sup>**

CURIOSITY  
Davide Oppizzi



**5 YEARS**

---

WARRANTY

**Artemide®**

THANK YOU  
for buying Curiosity!

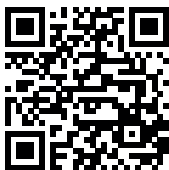

For further information please go to:  
[cloud.artemide.com/5-years-warranty](https://cloud.artemide.com/5-years-warranty)

## Istruzioni di installazione e uso

La sicurezza di questo apparecchio è garantita solo con la corretta consultazione di queste istruzioni: pertanto è necessario conservarle. Artemide S.p.A. si riserva di apportare modifiche tecniche in qualsiasi momento. Artemide S.p.a. declina ogni responsabilità per prodotti modificati senza autorizzazione preventiva.

### AVVERTENZE:

Questo apparecchio è dotato di sorgente LED ed è stato testato secondo la normativa IEC 62471 o IEC/TR 62778 vigenti (sicurezza fotobiologica delle lampade) ed è stato classificato come segue: LED1.

La sostituzione della sorgente luminosa e della batteria contenute in questo sistema di illuminazione deve essere eseguita esclusivamente a cura di Artemide S.p.A. o da personale qualificato. Per informazioni contattare Artemide S.p.A.

Pulire con un panno morbido e un detergente neutro non abrasivo. Evitare il contatto tra liquidi e componenti elettrici.

Questo apparecchio è dotato di batteria ricaricabile: non esporre a calore eccessivo come superfici calde o luce solare diretta per evitare surriscaldamenti della batteria.

Per la ricarica dell'apparecchio utilizzare il cavo e l'adapter forniti in dotazione o in alternativa un ricambio originale.

## Instruction for correct installation and use

Artemide reserves the right to amend the technical specifications at any time. The safety of this fixture is only guaranteed if these instructions are strictly followed.

As a consequence, they should be retained for future reference. Artemide S.p.a. shall not be liable for any products modified without prior authorization.

### WARNING:

This luminaire is equipped with a LED source and was tested in compliance with the applicable IEC 62471 or IEC/TR 62778 standards (photobiological safety of luminaires) and classified as follows: LED1.

The replacement of the light source and battery contained in this lighting system must only be performed by the Manufacturer, their service agents or similarly qualified personnel.

Clean with a soft cloth and non-abrasive neutral cleaner. Avoid any contact of liquids with electrical components.

This luminaire is equipped with a rechargeable battery, therefore avoid exposure to excessive heat, such as hot surfaces or direct sunlight in order to prevent hazardous battery overheating.

To charge the fixture please use the cable and adapter included in the supply or, as an alternative, an equivalent replacement part.





## Notice de montage et d'utilisation

Artemide se réserve le droit d'effectuer des modifications techniques à tout moment.

La sécurité de cet appareil est garantie si les instructions suivantes sont observées : il est donc nécessaire de les conserver.

Artemide S.p.a. n'assume aucune responsabilité pour les produits modifiés sans autorisation préalable.

### AVERTISSEMENTS :

Cet appareil est doté d'une source à LED, il a été testé selon la norme IEC 62471 ou IEC/TR 62778 en vigueur (sécurité photobiologique des lampes) et il a été classé comme suit : LED1.

Le remplacement de la source lumineuse et de la batterie contenues dans ce système d'éclairage doit être exécutée exclusivement par le producteur, son agent préposé à l'assistance ou du personnel qualifié.

Nettoyer avec un chiffon doux et du détergent neutre non abrasif. Eviter le contact entre les liquides et les composants électriques.

Cet appareil est doté d'une batterie rechargeable : il ne doit pas être exposé à la chaleur excessive telle que des surfaces chaudes ou la lumière directe du soleil pour éviter des surchauffes dangereuses de la batterie.

Pour recharger l'appareil, utiliser le câble et l'adaptateur fournis en complément ou choisir une pièce de rechange identique

FR

## Instrucciones de instalación y uso

Artemide se reserva el derecho de realizar modificaciones técnicas en cualquier momento.

La seguridad de este equipo se garantiza si se observan estas instrucciones: por lo tanto hay que conservarlas. ARTEMIDE S.p.A. no se asume ninguna responsabilidad por productos modificados sin autorización previa.

### ADVERTENCIAS:

Este aparato tiene una fuente LED y se ha probado según la normativa IEC 62471 o IEC/TR 62778 vigentes (seguridad fotobiológica de las lámparas) y se ha clasificado como sigue: LED1.

La sustitución de la fuente luminosa y de la batería contenidas en este sistema de iluminación tiene que ser realizada exclusivamente por el productor, por uno de sus agentes de asistencia o por personal capacitado análogo.

Limpiar con un trapo suave y un detergente neutro y no abrasivo. Evitar el contacto entre líquidos y componentes eléctricos.

Este aparato se ha equipado con una batería recargable: no tiene que exponerse a calor excesivo como superficies calientes o luz solar directa, para evitar recalentamientos peligrosos de la batería.

Para la recarga del equipo utilizar el cable y el adaptador que se han entregado o como alternativa un repuesto idéntico

ES

## Installations- und Gebrauchsanweisungen

Artemide behält sich das Recht vor, jederzeit technische Änderungen vorzunehmen.  
Die Einhaltung dieser Gebrauchsanweisungen garantiert für die Sicherheit dieses Gerätes: daher muss sie sorgfältig aufbewahrt werden.  
Artemide S.p.a. haftet in keiner Weise für Geräte, an denen ohne vorherige Genehmigung Änderungen vorgenommen werden

### HINWEISE:

Dieses Gerät enthält eine LED-Lichtquelle und wurde gemäß der geltenden Norm IEC 62471 oder IEC/TR 62778 (photobiologische Sicherheit von Lampen) getestet. Es wurde wie folgt klassifiziert: LED1.

Die Auswechslung der Lichtquelle und des Akkus, die in diesem Beleuchtungssystem enthalten sind, darf ausschließlich durch den Hersteller, einem von ihm autorisierten Kundendienst oder Personal mit gleichwertiger Qualifikation erfolgen.

Mit einem weichen Tuch und einem scheuermittelfreien Neutralreiniger säubern.  
Darauf achten, dass die elektrischen Teile nicht mit Flüssigkeit in Berührung kommen.

Dieses Gerät ist mit einem wiederaufladbaren Akku ausgestattet: um eine gefährliche Überhitzung des Akkus zu vermeiden, sollte es keinen starken Wärmequellen wie warmen Oberflächen oder direkter Sonneneinstrahlung ausgesetzt werden.

Zum Aufladen des Gerätes das mitgelieferte Kabel und den Adapter bzw. einen gleichwertigen Ersatz verwenden.

## Руководство по эксплуатации и техническому обслуживанию

Компания Artemide сохраняет за собой право внесения изменений в любой момент без предварительного уведомления.  
Безопасность данного устройства гарантируется только при соблюдении указаний в настоящем руководстве. Поэтому необходимо хранить руководство.

Компания Artemide S.p.a. не несёт ответственности за изделия, самовольно модифицированные покупателями.

### ВАЖНЫЕ ЗАМЕЧАНИЯ:

Данное устройство является светодиодным осветительным прибором. Оно было испытано в соответствии с IEC 62471 или IEC/TR 62778 (фотобиологическая безопасность источников света) и получило класс: LED1.

Замена источника света и батареи, содержащихся в данном устройстве, должна проводиться исключительно изготовителем, специалистами его сервисного центра, или лицами с аналогичной квалификацией.

Очищайте устройство ветошью, смоченной неабразивным, нейтральным моющим средством. Не допускайте попадания влаги на электрические компоненты.

Данное устройство оснащено аккумуляторной батареей. Во избежание перегрева храните его вдали от источников тепла и в местах, защищённых от прямого солнечного света.

Для зарядки устройства используйте зарядное устройство, входящее в комплект поставки, или другое аналогичное

## Instruções de instalação e uso

A Artemide reserva-se o direito de efetuar alterações técnicas a qualquer momento.

A segurança deste aparelho é garantida se forem seguidas estas instruções: portanto, é necessário guardá-las.

A Artemide S.p.a. não assume qualquer responsabilidade por produtos modificados sem autorização prévia..

### ADVERTÊNCIAS:

Este aparelho possui uma fonte LED e foi testado de acordo com a norma IEC 62471 ou IEC/TR 62778 em vigor (segurança fotobiológica das lâmpadas) e foi classificado como se segue: LED1.

A substituição da fonte luminosa e da bateria contidas neste sistema de iluminação deve ser executada exclusivamente pelo fabricante, por um seu agente de assistência ou por pessoal qualificado análogo.

Limpar com um pano suave e um detergente neutro não abrasivo. Evitar o contacto entre líquidos e componentes elétricos.

Este aparelho dispõe de uma bateria recarregável: não deve ser exposto a calor excessivo como superfícies quentes ou luz solar direta para evitar sobreaquecimentos perigosos da bateria.

Para recarregar o aparelho, utilizar o cabo e o adaptador fornecidos ou em alternativa peças de substituição idênticas.

## 設置および使用に関する指示事項

Artemide社は、いつでも技術仕様を変更する権利を留保するものとします。

本照明器具の安全は、以下の指示事項に厳密に従った場合のみ保証されます。これらの指示事項は、将来参照できるように保管してください。

Artemide社は、事前の承認なく変更された製品に対して、いかなる責任も負いません

### 警告:

本照明器具は、LED光源を装備しており、適用されるIEC 62471またはIEC/TR 62778規格（照明器具の光生物学的安全性）に従い試験され、LED1として分類されています。

光源および照明システムに含まれるバッテリーは、メーカー、そのサービス代理店または同等の資格にある担当者が行う必要があります。

柔らかい布と非研磨性の中性洗剤を使ってクリーニングしてください。電気コンポネントが液体に接触しないようにしてください。

本照明器具は、充電式バッテリーを装備しています。危険なバッテリーの過熱を避けるため、高温の表面または直射日光などの過度の温度に曝さないようにしてください。

照明器具を交換する場合は、付属のケーブルおよびアダプタ、あるいは、代替品として同等の交換部品を使用してください。

## 安装及使用指南

仅在严格遵守本指南的前提下，该固定设备使用者的安全才能得到保证。因此，请妥善保管本文件，以便日后查阅。  
Artemide S. p. A. 保留对产品技术规格随时做出修改的权利。  
若未得到事先授权，对于产品的任何改动所导致的后果，Artemide S. p. a. 概不负责。

### 警告：

该照明产品配备一个LED光源，且已通过测试，符合相关IEC 62471或 IEC/TR 62778标准（照明产品的生物光照安全性）并被划归以下类别：LED1。  
若要更换该照明系统内部的光源和电池，请务必由Artemide S. p. A. 技术人员或有相关资格的人员进行。若需更多帮助信息，请联系Artemide S. p. A. 公司。  
请用软布料和非摩擦性的中性清洁剂进行清洁。需避免让任何液体接触到电子元件。  
该照明产品配备一个充电电池。为防止电池过热，请勿使其暴露在高温环境中，例如热表面或阳光直射。  
若要为产品充电，请使用自带的原装适配器和充电线，或使用原厂生产的备用充电套件。

CN

## Navodila za namestitev in uporabo

Podjetje Artemide si pridržuje pravico, da v katerem koli trenutku izvede tehnične spremembe.  
Varnost tega aparata je zagotovljena, e se spoštujete ta navodila: iz tega razloga jih je treba shraniti.  
Podjetje Artemide S.p.a. ne prevzema nobene odgovornosti za proizvode, ki bi bili brez predhodnega dovoljenja predelani.

### OPOZORILA:

Ta aparat ima svetlobni vir tipa LED in je bil testiran v skladu z veljavnim standardom IEC 62471 ali IEC/TR 62778 (fotobiološka varnost sijalk) in je bil uvrščen v naslednji razred: LED1.

Zamenjava svetlobnega vira in baterije, ki sta prisotna v tem sistemu osvetlitve, sme biti izvedena izključno od proizvajalca, od njegovega pooblaščenega zastopnika ali enakovrednega usposobljenega oseba.

O istite z mehko krpo in nevtralnimi in neabrazivnimi detergenti. Izogibajte se stiku s tekočinami in električnimi komponentami.  
Ta aparat je opremljen z baterijo, ki jo je mogoče ponovno napolniti: ne sme biti izpostavljena pretirani toploti, na primer vročim površinam ali neposredni sonni svetlobi, da se izognete nevarnemu pregrevanju baterije.

Za polnjenje aparata uporabljajte kabel in adapter, ki sta dobavljeni z opremo ali z identičnim nadomestnim delom.

SL





## Instruktioner vedrørende installering og brug

Artemide forbeholder sig ret til udførelse af tekniske ændringer på et hvilket som helst tidspunkt.

Dette apparats sikkerhed er kun garanteret, hvis disse instruktioner overholdes. Det er derfor nødvendigt at gemme dem.

Artemide S.p.a. påtager sig intet ansvar for produkter, som ændres uden forudgående tilladelse fra fabrikanten.

### ADVARSLER:

Dette apparat har en LED-lyskilde. Det er blevet testet i henhold til gældende standard IEC 62471 eller IEC/TR 62778 (fotobiologisk sikkerhed af lamper og lampesystemer) og klassificeret som følger: LED1.

Udskiftning af lyskilden og batteriet i dette lampesystem må kun udføres af fabrikanten, en servicerepræsentant for fabrikanten eller tilsvarende kvalificeret personale.

Rengør med en blød klud og neutralt rengøringsmiddel, ikke skurepulver. Undgå kontakt mellem væsker og elektriske dele.

Dette apparat er udstyret med et genopladeligt batteri. Det må ikke udsættes for overdreven varme, såsom fra varme overflader eller direkte sollys, for at undgå farlig overophedning af batteriet.

Apparatet skal genoplades ved brug af det medfølgende kabel og den medfølgende adapter eller identiske reservedele.

DA

## Instructies voor installatie en gebruik

De veiligheid van dit apparaat wordt enkel gewaarborgd als deze instructies correct worden geraadpleegd: hou ze dus bij.

Artemide S.p.A. behoudt zich het recht voor om op elk ogenblik technische wijzigingen aan te brengen.

Artemide S.p.a. wijst elke aansprakelijkheid af voor producten die zonder preventieve goedkeuring werden gewijzigd.

### ADVERTENCIAS:

Dit apparaat is voorzien van een LED-bron en werd getest in overeenstemming met de geldende normen IEC 62471 of IEC/TR 62778 (fotobiologische veiligheid van lampen en lampsystemen) en werd zoals volt ingedeeld: LED1.

De vervanging van de lichtbron en de batterij in dit verlichtingssysteem mag alleen worden uitgevoerd door Artemide S.p.A. of door gekwalificeerd personeel. Neem voor informatie contact op met Artemide S.p.A.

Reinig met een zacht doek en een niet schurend neutraal reinigingsmiddel. Vermijd contact van vloeistoffen met de elektrische onderdelen.

Dit apparaat is voorzien van een oplaadbare batterij: stel ze niet bloot aan overmatige warmte, zoals warme oppervlakken of direct zonlicht om oververhitting van de batterij te vermijden.

Om het apparaat op te laden, de meegeleverde kabel en adapter gebruiken of anders een origineel vervangingsonderdeel.

NL

# Artemide®

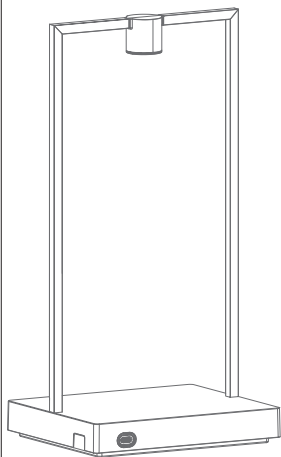

USA/CDN

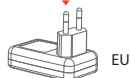

EU

USB Type C ⚠

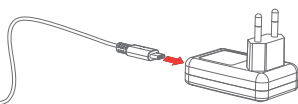
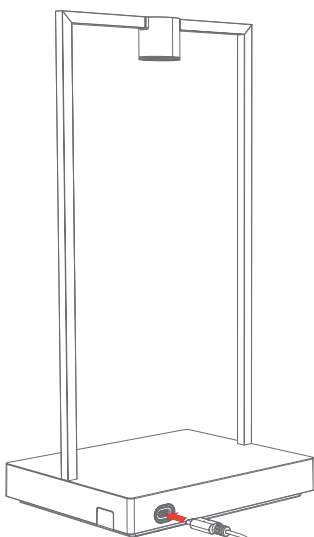

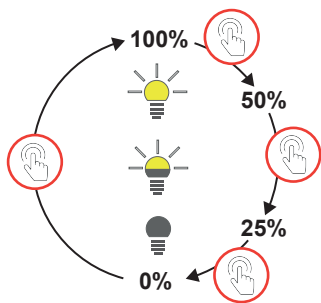
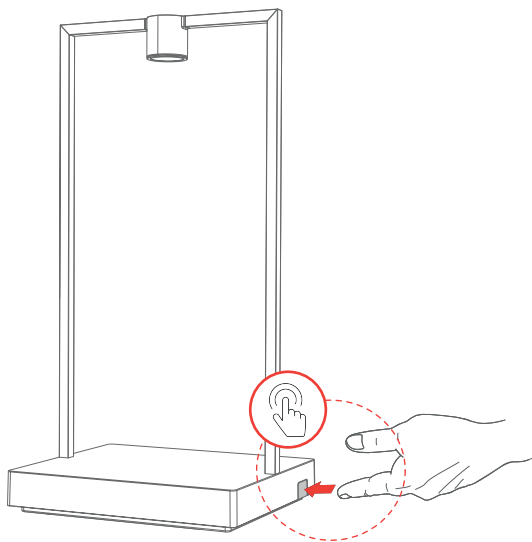

## INTENSITY LEVEL

Multiple short touch  
Tocco breve multiplo



## ON-OFF

Single extended touch (2 sec)  
Tocco singolo prolungato (2 sec)

# Artemide®

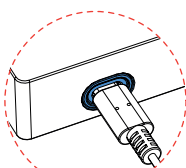
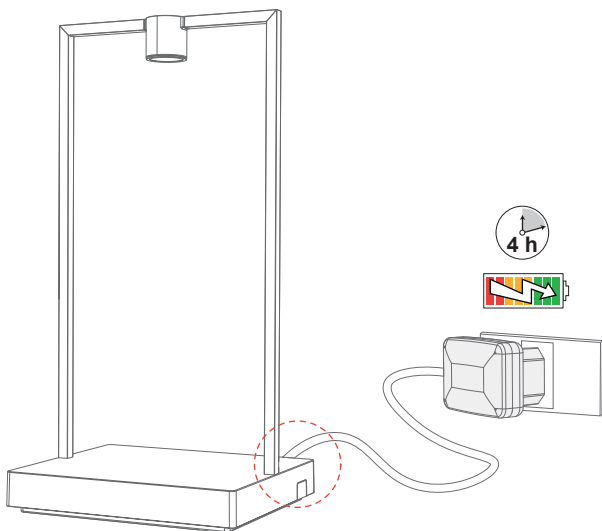

Blue light always on

Charging battery  
Batteria in carica

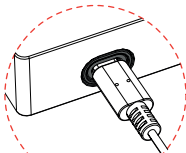

Light off

Charging complete  
Batteria carica

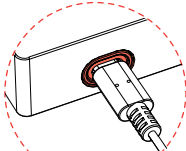

Red light always on

Please, contact our  
Customer Service  
Contattare  
l'assistenza tecnica



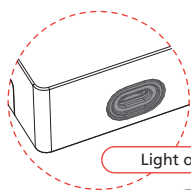
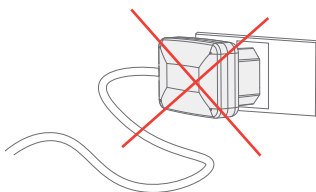
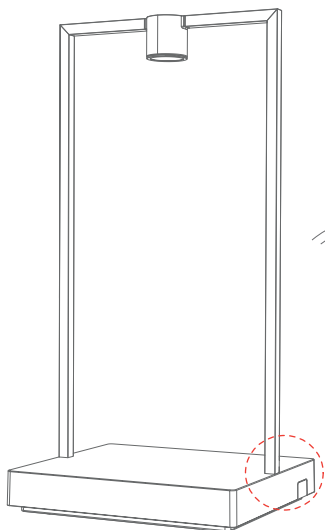

Light off

Battery charge over 20%

Carica della batteria superiore al 20%

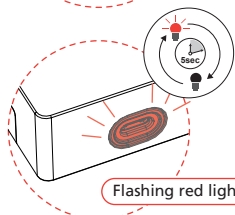
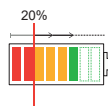

Flashing red light

Battery charge less than 20%

Carica della batteria inferiore al 20%

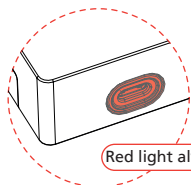
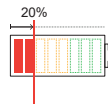

Red light always on

Please, contact our Customer Service

Contattare l'assistenza tecnica



# Artemide®



8h

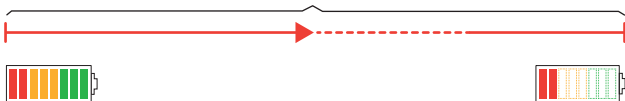

16h



32h



**Thank you!**

**For further information please visit our website:**



[artemide.com/it/subfamily/4746374/curiosity](https://artemide.com/it/subfamily/4746374/curiosity)

# Artemide®

## Artemide Headquarters

via Bergamo, 18  
20010 Pregnana M.se (MI)  
ITALIA  
Tel. +39 02 935 181  
info@artemide.com  
www.artemide.com  
VAT IT00846890150



## Artemide North America

Artemide Ltée/Ltd.  
11105 rue Renaude Lapointe Montréal  
Québec H1J 2T4  
Tel. 514 323 6537  
Toll Free 888 777 2783  
infocanada@artemide.net  
www.artemide.net

Artemide Inc.  
250 Karin Lane Hicksville  
NY 11801  
Tel. 631 694 9292  
Toll Free 1-877-Art-9111  
infousa@artemide.net  
www.artemide.net



cod. Y513001200A